

2024-03-28

# Produktkatalog

## Operationsprodukter Operationstextilier

## Kontakt

Sortimentsfrågor: [info.koncerninkop@skane.se](mailto:info.koncerninkop@skane.se).

Ansvarig för produktkatalogen: materialkonsulent Christella Liew.

## Så beställer du

Offentliga vårdgivare beställer via Raindance Marknadsplatsen.

Privata vårdgivare beställer via OneMeds webshop.

Läs mer om hur du beställer på [vardgivare.skane.se/forbrukning](http://vardgivare.skane.se/forbrukning)

## Så reklamerar du

Läs mer om hur du reklamerar på [vardgivare.skane.se/forbrukning](http://vardgivare.skane.se/forbrukning)

## Sortimentslistan

Behöver du en bättre överblick över utgående produkter, vilken produkt som ersätter en annan eller hur många artiklar en förpackning innehåller?

Då kan sortimentslistan hjälpa dig på [vardgivare.skane.se/sortimentslistan](http://vardgivare.skane.se/sortimentslistan)

## Förändringar efter avslutad upphandling

Tänk på att produkter som är lagervara hos förrådsleverantör OneMed utgår först när det gamla lagret är slut.

# INNEHÅLLSFÖRTECKNING

DIATERMIPRODUKTER.....	4
Diatermiplatta .....	4
Diatermiprodukter, tillbehör .....	4
DRÄNAGE .....	8
Dränage, dränageset och tillbehör .....	8
Dränage, tillbehör.....	9
Thoraxdränage, tillbehör .....	10
PERSONALKLÄDSEL.....	13
Munskydd .....	13
Operationsmössa .....	15
Operationsrock .....	16
Personal- och anhörigklädsel, övrigt.....	17
UPPDUKNINGSMATERIAL .....	20
Handdukar .....	20
Lakan .....	22
Lakan, special.....	23
Set.....	24
Skydd för utrustning och slangar .....	26
Påsar/skydd .....	27
Fixeringsprodukter.....	29
Röntgentrådsprodukter .....	29
OPERATIONSTEXTILIER, ÖVRIGT .....	31
SUGSYSTEM.....	34
Sugflaska, sugpåse och tillbehör .....	34
SUGSET OCH SUGSLANGAR .....	36
Sugset .....	36
Sugslangar .....	39
ÖRON-NÄSA-HALSPRODUKTER.....	41
OPERATIONSPRODUKTER, ÖVRIGT .....	43

# DIATERMIPRODUKTER

## Diatermiplatta

### DIATERMIPLATTA - Valleylab

Medtronic

Neutralelektrod REM med ledande häftyta. Delad med fast kabel. Hydrogel yta som anpassar sig till underlaget (patienten). Engångs.

ART NR	LEV ART NR		ERSÄTTER
26323	E7507	för vuxen, >13,6 kg, med 2,7 meter kabel	26025

### DIATERMIPLATTA - Valleylab

Medtronic

Neutralelektrod REM med fast kabel 2,7 meter. Hydrogel yta. Engångs.

ART NR	LEV ART NR		
17246	E7512	för neonatal, delad	
22206	E7510-25	för barn, delad, fästyta 100x55 mm	

### DIATERMIPLATTA - Erbe/Nessy Omega

Kungshusen

Delad med fast kabel 3 meter. Häftande med gel. Fästyta 100x55 mm

ART NR	LEV ART NR		
28724	2-20193-075	för barn 5-15 kg, delad	

### DIATERMIPLATTA - Valleylab

Medtronic

Neutralelektrod universal med ledande häftyta. Hydrogel yta som anpassar sig till underlaget (patienten). Engångs. Passar till kabel 26029 och 26144.

ART NR	LEV ART NR		ERSÄTTER
29783	E7509	barn/vuxen, delad utan kabel	26818

### DIATERMIKABEL - Valleylab

Medtronic

För anslutning till diatermiplatta och apparatur. Universal. Kabel 4,6 meter. Passar till 26818.

ART NR	LEV ART NR		
26029	E0560	till generatorer med 3-stiftskontakt	

### DIATERMIKABEL - Valleylab

Medtronic

För anslutning till diatermiplatta och apparatur. Universal. Kabel 4,6 meter. Passar till 26818.

ART NR	LEV ART NR		
26144	E0560E	till ERBE generatorer med traditionellt uttag för neutralelektrod	

## Diatermi produkter, tillbehör

### DIATERMIHANDTAG - Neptune Safe Air

Stryker

Handtag med kabel 3,5 meter och rökutsugssläng. Engångs.

ART NR	LEV ART NR		
28669	SHK-VS-C-NPL	med 70 mm knivelektrod och ytbeläggning	



## DIATERMIHANDTAG - PlumePen Ultra

Linvatec ConMed

Allt-i-ett. Handtag med kabel och integrerad rökutsugningsevakuering. Kabel 3 meter. Teleskop och swivelfunktion.

ART NR	LEV ART NR	
28670	PLPUL2020	med 70 mm knivelektrod och ytbeläggning

## DIATERMIHANDTAG - Surg-N-Vac

Medtronic

Handtag med kabel 3,5 meter och rökutsugsslang. Engångs.

ART NR	LEV ART NR	
26031	SEP6000	med 70 mm knivelektrod och ytbeläggning

## DIATERMIHANDTAG - No-Zmoke

Kunshusen

Handtag med kabel 3,5 meter och rökutsugsslang. Engångs.

ART NR	LEV ART NR	
29791	12-01	med 70 mm knivelektrod och ytbeläggning

## BIPOLÄR PINCETT

Instrumenta

Bipolär pincett med kabel 3 meter. Engångs. Steril. Passar till Valleylab, Conmed, Megadyne, Boviemed, Dremed med flera.

ART NR	LEV ART NR	
28722	01-050V-16010	1,0 mm, rak spets, längd 16 cm
30359	01-050V-18010	1,0 mm, rak spets, längd 18 cm
28723	01-050V-20010	1,0 mm, rak spets, längd 20 cm

## NOSKON - Neptune Safe Air

Stryker

Tillbehör till diatermihandtag nr 28669. Engångs. Steril.

Ersätter Surg-N-Vac

ART NR	LEV ART NR		ERSÄTTER
28699	SHK-EST-0065L	för 65 mm elektrod	26061
28700	SHK-EST-0125L	för 125 mm elektrod	26062
28763	SHK-EST-0165L	för 165 mm elektrod	
28764	SHK-EST-0200L	för 200 mm elektrod	

## KNIVELEKTROD - teflon Nonstick

Stryker

Tillbehör till diatermihandtag. Med ytbeläggning. Engångs. Steril.

Ersätter Apgar Prima Nonstick

ART NR	LEV ART NR		ERSÄTTER
28672	SHK-552-S-70-C	65 mm elektrod	26032
28675	SHK-552-S-125-C	125 mm elektrod	26034
28678	SHK-552-S-165-C	165 mm elektrod	26036
28680	SHK-552-S-200-C	200 mm elektrod	26038

## KNIVELEKTROD - Cimpax teflon Nonstick

Solann

Tillbehör till diatermihandtag. Med ytbeläggning. Engångs. Steril.

Ersätter Apgar Prima Nonstick

ART NR	LEV ART NR		ERSÄTTER
28673	C31-10-061	70 mm elektrod	26032
28676	C31-10-121	125 mm elektrod	26034
28679	D31-10-161	165 mm elektrod	26036



## KULELEKTROD - Cimpax

## Instrumenta

Tillbehör till diatermihandtag. Med ytbeläggning. Engångs. Steril.

Ersätter Apgar  
Prima Nonstick

ART NR	LEV ART NR		ERSÄTTER
28681	C31-12-061	55 mm	26042
28683	C31-12-121	125 mm	26044



## KULELEKTROD - MedStar

## Kungshusen

Tillbehör till diatermihandtag. Med ytbeläggning. Engångs. Steril.

Ersätter Blue Surgical  
Teflon Nonstick

ART NR	LEV ART NR		ERSÄTTER
28682	12-EBW04-0580GY	80 mm	26043
28684	12-EBS01-05130GY	130 mm	26045



## NÅLELEKTROD - Cimpax

## Instrumenta

Tillbehör till diatermihandtag. Med ytbeläggning. Engångs. Steril.

Ersätter Blue Surgical  
Teflon Nonstick

ART NR	LEV ART NR		ERSÄTTER
28652	C31-11-061	65 mm	26041



## NÅLELEKTROD - MedStar

## Kungshusen

Tillbehör till diatermihandtag No-Zmoke 29791. Med ytbeläggning. Ej isolerad fram till tippen. Engångs. Steril.

Ersätter Apgar  
Prima Nonstick

ART NR	LEV ART NR		ERSÄTTER
28725	12-ENM10-63GY	63,5 mm	26040



## NÅLELEKTROD, typ Colorado - MedStar

## Kungshusen

Tillbehör till diatermihandtag No-Zmoke 29791. Med ytbeläggning och isolerad fram till tippen. Engångs. Steril.

Ersätter Apgar  
Prima Cotswold

ART NR	LEV ART NR		ERSÄTTER
28687	12-ENM10-63GYE	63,5 mm	26048,28585



## NÅLELEKTROD, typ Colorado - Megadyne

## Spox Medtech

Tillbehör till diatermihandtag. Med ytbeläggning. Engångs. Steril.

Ersätter Apgar  
Prima Cotswold

ART NR	LEV ART NR		ERSÄTTER
29164	WME0118	50 mm	28686
29165	WME0118A	63,5 mm	28688



## ELEKTROD, KONISERINGSSLYNGA - Cimpax och Thor LLetz

## Solann

Diatermitillbehör. Slynga för bland annat konisering. Med ytbeläggning. Engångs. Steril.

Ersätter Apgar  
Prima Loop

ART NR	LEV ART NR		ERSÄTTER
28694	C31-17-120	12 cm, 10x10 mm	26053
29976	0440	13 cm, 20x10 mm (Thor LLetz)	28691
28696	C31-17-121	12 cm, 15x12 mm	26054
28692	C31-17-122	12 cm, 20x15 mm	26056
28748	C31-17-123	12 cm, 20x20 mm	



**ELEKTROD, KONISERINGSSLYNGA (längdanpassad) - Neptune SafeAir****Stryker**

Diatermitillbehör. Diatermislynga för konisering. Längdanpassad för röktsugshandtag.  
Längd 12 cm. Engångs. Steril.

ART NR	LEV ART NR	
28755	SHK-T1010-S-120	10x10 mm
28756	SHK-T1512-S-120	15x12 mm
28757	SHK-C1320-S-120	13x20 mm
28758	SHK-T2015-S-120	20x15 mm
28759	SHK-T2020-S-120	20x20 mm

**ELEKTROD, KONISERINGSSLYNGA (längdanpassad) - Leepz****Kungshusen**

Diatermitillbehör. Diatermislynga för konisering. Längdanpassad för röktsugshandtag.  
Längd 3,5 cm. Engångs. Steril.

ART NR	LEV ART NR	
28726	12-ELM06-1010L-50	10x10 mm, gul
28727	12-ELM06-1512L-50	15x12 mm, grön
28728	12-ELM06-2010L-50	20x10 mm, röd
28729	12-ELM06-2015L-50	20x15 mm, blå
28730	12-ELM06-2508L-50	25x8 mm, beige

**RENSDYNA****Blue Surgical**

För rengöring av diatermielektroder. Självhäftande med röntgentråd. Engångs. Steril.

ART NR	LEV ART NR		ERSÄTTER
30592	PS5204	5x5 cm	28697

**DIATERMIHÖLSTER****Blue Surgical**

För förvaring av diatermihandtag, sug eller andra instrument.

ART NR	LEV ART NR	
26058	SW1000102A-B	55x200 mm

Utgått

**ANTIKOAGULATIONSGEL - Key Surgical/Electro Lube****Blue Surgical**

Flytande gel för påstrykning på diatermi instrument för att förhindra att vävnad fastnar på diatermi instrumentet. Stryks på före användning och ger en ren och skyddande hinna. Engångs. Steril.

ART NR	LEV ART NR		ERSÄTTER
28698	EL101	flaska 4 ml med appliceringsdyna	26059



# DRÄNAGE

## Dränage, dränageset och tillbehör

### DRÄNAGE - Abdovac

Mediplast

Maximalt undertryck 25 mmHg. Slutet system med 3 backventiler.  
Röntgentät dränagekateter. Bälgs 110 ml. Påse 700 ml.  
Avsedd för vävnadskänsliga områden. Engångs. Steril.

ART NR	LEV ART NR	
18199	68416	FG10, med troakar
18200	68417	FG14, med troakar
18201	68418	FG18, med troakar



### DRÄNAGE - Bellovac

Mediplast

Maximalt undertryck 115mmHg. Slutet system med tre backventiler.  
Röntgentät dränagekateter. Bälgs 220 ml. Påse 700 ml.  
Avsedd för ortopedi, gynekologi, allmän kirurgi. Engångs. Steril.

ART NR	LEV ART NR	
18207	68393	FG10, med troakar
18208	68394	FG14, med troakar
18209	68395	FG18, med troakar



### DRÄNAGE - Exudrain

Mediplast

Maximalt undertryck 65mmHg. Slutet system med två backventiler.  
Röntgentät dränagekateter. Bälgs 110 ml. Påse 700 ml.  
Avsedd för allmän kirurgi, bröstkirurgi. PVC med ftalatfri mjukgörare TEHTM i slang och kateter. Engångs. Steril.

ART NR	LEV ART NR	
25990	68409	FG10, med troakar
25991	68410	FG14, med troakar
25992	68411	FG18, med troakar



### UTBYTESPÅSE

Mediplast

Till dränage Abdovac, Bellovac och Exudrain. Engångs. Steril.

Ersätter osteril

ART NR	LEV ART NR		ERSÄTTER
28710	68480	700 ml, inte tömbar	26218



### SÅRDRÄNAGE - Smart

Mediplast

Redax silikondränage runt, typ Smart. Transparent med röntgentät linje och fyra kanaler.  
100 cm. Engångs. Steril.

ART NR	LEV ART NR	
30040	6024710	Ch10
30041	6024712	Ch12
30042	6024715	Ch15



### SÅRDRÄNAGE - View

Mediplast

Redax silikondränage runt, typ View. Silikon. 50 cm. Engångs. Steril.

ART NR	LEV ART NR	
30043	6024309	Ch09
30044	6024312	Ch12
30045	6024315	Ch15
30046	6024318	Ch18
30047	6024321	Ch21
30048	6024324	Ch24





## DRÄNAGESET MED PÅSE - Blake Drain

Medioplast

För passivt dränage. Silikondrän 100 cm typ Robinson. Integrerad, tömbar 600 ml påse. Steril. Engångs.

Nyhet oktober 2023

ART NR	LEV ART NR	
30714	6021412	Ch12, ytterØ 4 mm
30715	6021415	Ch15, ytterØ 5 mm
30716	6021418	Ch18, ytterØ 6 mm



## DRÄNAGE - Blake Drain

Johnson&Johnson

Runt fyrkanalsdränage av silikon till 100 ml bälg nummer 28708. Röntgentät dränagekateter. Slutet system tillsammans med nummer 28708. Engångs. Steril.

ART NR	LEV ART NR	
26163	2227	Ch10, med troakar
26164	2229	Ch15, med troakar
26165	2231	Ch19, med troakar



## BÄLG/AMPULL TILL BLAKE DRAIN - Ethicon

Johnson&Johnson

Av silikon utan dränagekateter. Maximalt undertryck 130mmHg. Till dränage 26163-26165. Engångs. Steril.

Ersätter Unomedical

ART NR	LEV ART NR		ERSÄTTER
28708	2160	100 ml bälg/ampull	26204



## Dränage, tillbehör

### KAPILLÄRDRÄNAGE - Penrose

Mediq

Rakt dränage av silikon. Avsedd för gynekologisk operation och allmän kirurgi. Engångs. Steril.

ART NR	LEV ART NR		ERSÄTTER
28659	MP-786008	30 cm, 8 mm	25993
28660	MP-786012	30 cm, 12 mm	25994



### DRÄNAGEPÅSE - Coloplast

Coloplast

Tömbar påse för passivt sårdränage Volymindikator. PVC. Backventil. Hudvänlig vidhäftning. Engångs. Steril.

ART NR	LEV ART NR	
26166	022100	100 ml Mini
26167	022150	300 ml Midi
26168	022200	500 ml Maxi



### SEROMASET MED TILLBEHÖR - Seroma

Blue Surgical

Aspirationssystem för engångsbruk för avlägsnande av vätska 50 ml. Slutet system. För användning på exempelvis bröstmottagning. Engångs. Steril.

ART NR	LEV ART NR	
25995	1060	set 400 ml
25996	1061	set 600 ml
28767	1050	handtag med enhandsfattning
28765	1020	flaska 400 ml
28766	1021	flaska 600 ml



# Thoraxdränage, tillbehör

## PLEURADRÄNAGE - Atrium Ocean

Geringe

Våt sugkontroll. Engångs. Steril.

ART NR	LEV ART NR		
19089	2002-000	vuxen, uppsamlingsvolym 2100 ml, ATS-kompatibel	
21498	2012-320	barn, uppsamlingsvolym 200 ml	



## PLEURADRÄNAGE - Atrium Oasis

Geringe

Torr sugkontroll. Sugtrycket kan regleras mellan -10 cm till -40 cm H2O. Steril vätska medföljer i paketet. Engångs. Steril.

ART NR	LEV ART NR		ERSÄTTER
18213	3600-100	vuxen, uppsamlingsvolym 2100ml, trekammerssystem, ATS-kompatibel	
28658	3612-100	barn, uppsamlingsvolym 200 ml, pediatriktrekammerssystem	21500



## PLEURADRÄNAGE - Atrium Express Mini 500

Geringe

Sugtryck -20 cm H2O, utjämningsventil för höga negativa tryck. Engångs.

ART NR	LEV ART NR		
30604	16400	behållare 500 ml	25998



## THORAXDRÄNAGESET - Seldinger

Mediplast

För perkutan lungsäcksdränering (Seldingerteknik). Engångs. Steril. Thoraxdränagesats består av kateter, verres nål, förlängningsslang, spruta, skalpell, klämma, peang och uppsamlingspåse.

ART NR	LEV ART NR		ERSÄTTER
29811	10824	12Fr, längd 22 cm, sidohål -3	25997



## THORAXDRÄNAGE DIGITAL - Thopaz

Medela Medical

Behållare och förbrukningsmaterial till Thopaz digitala thoraxdränagesystem. Engångs.

ART NR	LEV ART NR		
<i>Behållare med förtjockningsmedel</i>			
26169	079.0012	300 ml	
26170	079.0017	800 ml	
26171	079.0019	2000 ml	
<i>Dubbellumenslang med provtagningsport</i>			
26172	079.0023	liten, enkel anslutning	
26173	079.0024	liten, dubbel anslutning	
26174	079.0021	mellan, enkel anslutning	
26175	079.0022	mellan, dubbel anslutning	
26176	079.0025	stor, enkel anslutning	
26177	079.0026	stor, dubbel anslutning	



## THORAXDRÄNAGE MED TROAKAR

Medioplast

Transparant termokänslig PVC-kateter över precisionstrokar i metall. Röntgentät linje med djupmarkering i steg om 2 cm. Integrerad trattkoppling. Engångs. Steril.

ART NR	LEV ART NR	
30052	6021108	Ch08
30053	6021110	Ch10
30054	602112	Ch12
30055	6021116	Ch16
30056	6021120	Ch20
30057	6021124	Ch24
30058	6021128	Ch28



## THORAXDRÄNAGE MED TROAKAR, SHARP

Medioplast

Transparant termokänslig PVC-kateter över precisionstrokar i metall. Röntgentät linje med djupmarkering i steg om 2 cm. Integrerad trattkoppling. Engångs. Steril.

ART NR	LEV ART NR	
30059	6011216	Ch16
30060	6011220	Ch20
30061	6011224	Ch24
30062	6011228	Ch28



## PLEURATAPPNINGSET

Medioplast

Slutet system med 1 lös kanyl 2,1x80 mm, spruta 50/60, tömbar påse 2 liter. DEHP-fri PVC. Engångs. Steril.

ART NR	LEV ART NR	
14536	601-89T	



## PLEURAKATERSET (PLEURASET) - PleurX

Ewimed

Katetreringsset för dränering av pleuravätska. Engångs. Steril.

Placeringsmaterial: 1 PleurXkateter 15,5Fr (6 cm lång), 1 nål med introducer, 1 spruta 10 ml, 1 J-ledare 60 cm, 1 dilatator med introducer 16Fr, 1 tunnelör, 1 nålsydd i skumgummi, 1 blå duk.

Dränagematerial: 1 låsbar dränageslang, 1 nål 17Gx2,5 cm, 1 st 5-i-1 adapter, 1 ventillock.

Förbandsmaterial: 8 sterila kompresser, 1 skumgummiplatta med slit, 1 självhäftande förband.

ART NR	LEV ART NR	
-	50-7050	pleuraset



## PLEURAKATERSET (ASICITESSET) - PeritX

Ewimed

Katetreringsset för dränering av ascites. Engångs. Steril.

Placeringsmaterial: 1 PleurXkateter 15,5Fr (71 cm lång), 1 nål med introducer (längre än pleurasetet), 1 spruta 10 ml, 1 J-ledare 60 cm, 1 dilatator med introducer 16Fr, 1 tunnelör, 1 nålsydd i skumgummi, 1 blå duk.

Dränagematerial: 1 låsbar dränageslang, 1 nål 17Gx2,5 cm, 1 st 5-i-1 adapter, 1 ventillock.

Förbandsmaterial: 8 sterila kompresser, 1 skumgummiplatta med slit, 1 självhäftande förband.

ART NR	LEV ART NR	
-	50-9050A	asicitesset



## TILLBEHÖR TILL PleurX KATETERISERING

Ewimed

Engångs.

ART NR	LEV ART NR	
-	50-7500B	förmonterad dränset med 500 ml flaska, inkl tillbehör
-	50-7510	förmonterad dränset med 1000 ml flaska, inkl tillbehör
-	50-7505	dränagepåse 2000 ml, inkl tillbehör
-	50-7220	dränagepåse 2000 ml, utan tillbehör
-	50-7235A	ventillock, steril
-	50-7210	förmonterad vakuumflaska 1000 ml, utan tillbehör
-	P8531	Pneu Pack 1
-	P1100S	säkerhetsklämma till PleurX, 2-pack
-	P8448	adapter till katetersystem, steril
-	9060	Silikonlock Drainova. Skyddar säkerhetsventilen på PleurX mot smuts. Silikonlocket trycks på PleurX kateterns säkerhetsventil utan att de skruvas fast. Detta minskar risken för att vingen på säkerhetsventilen ska råka brytas av och locken fungerar.
-	50-7245A	spolslang låsbar



## PLEURAKATETER UTAN TROAKAR - Atrium taper tip

Getinge

Utan troakar. Värme känslig. Röntgentät linje. Med sidohål och öppen rak distal tip. Innehåller PVC. Engångs. Steril.

ART NR	LEV ART NR	
21524	8008	8Fr, 20 cm
21525	8010	10Fr, 20 cm
21526	8012	12Fr, 40 cm
21527	8016	16Fr, 40 cm
21528	8020	20Fr, 55 cm
21529	8024	24Fr, 55 cm
21530	8028	28Fr, 58 cm



## PLEURADRÄNAGEKATETER UTAN TROAKAR

Medioplast

Rak kateter för dränering av pleura. Transparent silikon. Röntgentät med sidohål. Utan troakar. Engångs. Steril.

ART NR	LEV ART NR	
27947	6020815	Ch15
27948	6020818	Ch18
27949	6020821	Ch21
27950	6020824	Ch24
27951	6020828	Ch28



# PERSONALKLÄDSEL

## Munskydd

Avtalade andningskydd ska sluta helt tätt mot ansiktet för att ha avsedd effekt. Var uppmärksam på att skägg kan försvåra möjligheten att få andningsskyddet att sluta tätt. Följ tillverkarens rekommendation för att få bästa möjliga effekt av andningsskyddet.

### ANDNINGSKYDD TILL VÅRDAVD - Aura 1873V+

**3M**

Engångs. Som skydd för luftburen smitta. Laserrök.

Ersätter  
Vingmed Halyard

ART NR LEV ART NR

ERSÄTTER

28921 1873V+ FFP3 med ventil

27937



### ANDNINGSKYDD TILL VÅRDAVD - Medline

**Mediplast**

Engångs. Som skydd för luftburen smitta och laserrök.

ART NR LEV ART NR

25655 NONE24510VF FFP3 med ventil



### ANDNINGSKYDD TILL OP-AVD - Aura 1883+

**3M**

Engångs. Skydd mot luftburen smitta och laserrök. Med övertäckt ventil. För vård- och op-avdelning.

ART NR LEV ART NR

25914 1883+ FFP3 och klass IIR med övertäckt ventil



### ANDNINGSKYDD TILL OP-AVD - SafeQare Lönö

**OneMed**

Engångs. Allergivänlig och luddfri halvmask med lågt andningsmotstånd.

ART NR LEV ART NR

30721 7030201 FFP2 och IIR, utan filter, med öronband

Utgått



### MUNSKYDD MED ÖRONBAND -

**AST Medical**

Engångs. Allround. 3-lager.

Ersätter  
Prohibit

ART NR LEV ART NR

ERSÄTTER

27844 4120001 klass II, blått - Soft Air

25657

27845 4120002 klass IIR, grönt - Best Splash

25658



### MUNSKYDD MED KNYTBAND - Medline

**Mediplast**

Engångs. Vid liten risk för vätskestänk. Platt med knytband. Non-wovenpolypropylen.

Ersätter  
Mölnlycke

ART NR LEV ART NR

ERSÄTTER

27857 NONE27377 klass II

12694



### MUNSKYDD ANTIFOG MED KNYTBAND - Medline

**Mediplast**

Engångs. Vid liten risk för vätskestänk. Platt med knytband. Non-woven polypropylen. Lämpligt för glasögonbärare.

Ersätter  
Mölnlycke

ART NR LEV ART NR

ERSÄTTER

27858 NONE27408 klass II

19845



## OP-MUNSKYDD MED KNYTBAND

**CODAN**

Engångs. Vid risk för vätskestänk. Platt med knytband. Non-woven polypropylen.

Ersätter  
Mölnlycke

ART NR	LEV ART NR	
27942	17206	klass IIR

ERSÄTTER  
25659



## OP-MUNSKYDD ANTIFOG MED KNYTBAND - Medline

**Mediplast**

Engångs. Vid risk för vätskestänk. Med knytband.  
Lämpligt för glasögonbärare.

Ersätter  
Mölnlycke

ART NR	LEV ART NR	
27859	NONE27412	klass IIR, med skumkant, lila

ERSÄTTER  
25660,25882



## OP-MUNSKYDD ANTIFOG MED VISIR - Medline

**Mediplast**

Engångs. Vid risk för mycket vätskestänk. Med knytband.

Ersätter  
Mölnlycke

ART NR	LEV ART NR	
27860	NONE27410	klass IIR

ERSÄTTER  
2242



## OP-MUNSKYDD HÖGFILTRERANDE - evercare Duckbill

**OneMed**

Engångs. Avsett vid högriskkirurgi där stänk kan förekomma. Med knytband.  
Lämpligt för glasögonbärare.

ART NR	LEV ART NR	
27913	2852	klass II i underdel och klass IIR i överdel, överdel är vätskeresistent

ERSÄTTER  
**Utgått**



## OP-MUNSKYDD (BREDARE MODELL) - Kolmi Air

**OneMed**

Engångs. Vid liten risk för vätskestänk. Med knytband.

ART NR	LEV ART NR	
27914	M24111-10	klass II, extra brett



## OP-MUNSKYDD ANTIFOG (BREDARE MODELL) - Medline

**Mediplast**

Engångs. Med knytband.

ART NR	LEV ART NR	
27946	NONE27412XL	klass IIR, extra brett



# Operationsmössa

## OP-MÖSSA - Medline

Engångs.

ART NR	LEV ART NR	
27861	CRIE1000	baskermodell, 53 cm, grön
27862	FS60750B	för långt hår, med knytband i nacken

## Medioplast

\* Ersätter  
Mölnlycke ANNIE  
ERSÄTTER  
\* 25665



## OP-MÖSSA - Foliadress Comfort Apart

Engångs.

ART NR	LEV ART NR	
27856	992462	med knytband i nacken

## Hartmann

Ersätter  
Mölnlycke FLORY  
ERSÄTTER  
25671



## OP-MÖSSA - BARRIER

Engångs.

ART NR	LEV ART NR		ERSÄTTER
25666	621845	ANNIE PRO, baskermodell, svettband, 50 cm, grön	
25667	622010	COMMODUS, baskermodell, svettband, 55 cm, grön/vit	
30761	621000	KOSACK, elastisk resår i nacken, grön	25672
30762	621001	KOSACK, elastisk resår i nacken, lila	27954
27953	621005	KOSACK, elastisk resår i nacken, blå	
25668	620100	TUCK, hjälmmodell med krage, knytband, grön	
25669	620200	GLENN, hjälm med dok, svettband, grön	
25670	620205	GLENN PRO, hjälm med dok, svettband, extra komfort	

## Mölnlycke



ANNIE PRO



COMMODUS



KOSACK 30761



KOSACK 30762



KOSACK 27953



TUCK



GLENN



GLENN PRO

## OP-MÖSSA - evercare Embra

Engångs. Tillverkad i förnybar cellulosa.

ART NR	LEV ART NR		ERSÄTTER
30662	277903	GALLANT, väpnarmodell, axeltäckande, svettband, grön	27915
30663	278903	VALIANT, väpnarmodell, axeltäckande, svettband, extra komfort, blå	27916

## OneMed



GALLANT



VALIANT

# Operationsrock

## OP-ROCK - BARRIER Classic Standard Performance

Mölnlycke

Engångs. Steril.

Med överlappande rygg och knytband. Lämplig för uppdukning och som klädsel vid alla typer av torra ingrepp.

ART NR	LEV ART NR		ERSÄTTER
12617	850101	121 cm, M - med 2 handdukar	19861,25883
12618	850102	121 cm, L - med 2 handdukar	
27892	850106	132 cm, XL - med 2 handdukar	19869
27893	850103	131 cm, L - utan handdukar	24414
19862	850104	131 cm, L - med 2 handdukar	
27894	850107	145 cm, XL - utan handdukar	
19863	850108	145 cm, XL - med 2 handdukar	
19864	850110	148 cm, XXL - med 2 handdukar	
25824	850111	161 cm, XXL - med 2 handdukar	19870



## OP-ROCK - BARRIER Classic High Performance

Mölnlycke

Engångs. Steril.

Med överlappande rygg. Förstärkt. Viskos/polyester, non-woven, polyetylenplastfilm. Lämplig vid operationer med måttliga vätskemängder, där rocken kan förväntas bli våt eller blodig.

ART NR	LEV ART NR		
4396	860101	121 cm, L - med 2 handdukar	
25691	860105	132 cm, XL - med 2 handdukar	
19872	860102	131 cm, L - utan handdukar	
28197	860103	131 cm, L - med 2 handdukar	
19873	860107	145 cm, XL, utan handdukar	
28198	860108	145 cm, XL - med 2 handdukar	
19871	860110	148 cm, XXL - med 2 handdukar	



## OP-ROCK UROLOGI - BARRIER Classic High Performance

Mölnlycke

Engångs. Steril.

Med knytband i nacke och rygg. Nedre delen ogenomtränglig - specialdesignad för att tåla större vätskemängder i sittande ställning. Ärmarna förstärkta med plast. Raglanskärning. Viskos/polyester, non-woven och polyetylenplastfilm. Avsedd vid transuretrala ingrepp.

ART NR	LEV ART NR		
7899	870301	141 cm, L	
7898	870302	160 cm, XL	





# Personal- och anhörigklädsel, övrigt

## OVERALL UTAN HUVA

### AST Medical

Vit, heltäckande overall avsedd för besökare på olika vårdenheter. Non-woven. Osteril. Engångs.

Ersätter Vita Verita

ART NR LEV ART NR

ERSÄTTER

30367 7040 XL

27938

30368 7050 XXL

27939



## SKYDDROCK VÄTSKETÄT - Medline

### Medioplast

Engångs. Som skydd vid omhändertagande av patient med infektion, multitrauma eller vid laboratoriumarbeten.

Med stängd rygg och mudd i ärm. Non-woven, polypropylen med polyetenfilm, polyester.

ART NR LEV ART NR

ERSÄTTER

25686 CRIE4020CF L, L=114 cm, gul

27863 CRIE4041C XL, L=135 cm, gul

25687



## SKYDDROCK FÖR VÅRDPERSONAL

### AST Medical

Engångs. Enklare skyddsrock för vårdpersonal och annan som har behov av skydd. Med knytband i nacken.

ART NR LEV ART NR

25689 5010 L, blå

25690 5020 L-L, blå

26160 5015 XL, blå

26161 5016 XXL, blå



## CYTOSTATIKAROCK

### Harlequin

Engångs. Cytostatikarock med snörning i midjan och mudd i ärmar. Kategori III, typ PB-[4].

Lämpar sig för skydd så väl mot cytostatika, som mot andra hälsovådliga ämnen och blandningar.

ART NR LEV ART NR

30225 3235 M, 115 cm

30226 3236 L, 120 cm

30227 3237 XL, 125 cm



## SKYDDROCK (BESÖKSROCK) FRAMKNÄPPT

### AST Medical

Vit skyddsrock/besöksrock avsedd för besökare på vårdenheter. Används som skydd utanpå ordinarie klädsel. Non-woven. Osteril. Engångs.

Ersätter Vita Verita

ART NR LEV ART NR

ERSÄTTER

30369 4030 L

27940

30370 4040 XL

27941



## SKYDDSFÖRKLÄDE - Eco Absorption

### Cellcomb

Engångs. För vårdpersonal i barnsjukvård samt i verksamheter där förkläde behövs under längre tid. Med hög komfort. Viskos/non-woven biofilm. Består av till 80 % biobaserat material.

ART NR

25759 80x145 cm, vitt



## ROCK KIMONO FÖR PATIENT

Mediplast

Engångs. Enklare besöksrock för patient-

ART NR LEV ART NR

27864 CRIE4060K 120x185 cm, blå



## FOTSKYDD FÖR PATIENT

Mediplast

Engångs. SMS. Enklare halkfritt fotskydd för patient att gå in till operation med.

ART NR LEV ART NR

27865 NONE28858 L, blå



## VÄRMEJACKA - BARRIER

Mölnlycke

Grön. Extra Comfort. 3/4 ärm. Muddar i ärm och halsringning. Fickor fram. Tryckknappar. För värmekomfort hos personal. Nonwoven-polyester.

Ersätter  
Medline

ART NR LEV ART NR

27888 18310 M

ERSÄTTER

25674

27889 18320 L

25675

27890 18330 XL

25676

27891 18340 XXL

25676



## VÄRMEKRAGE

OneMed

Med elastisk polokrage för patient och personal. Non-woven.

Ersätter  
Medline

ART NR LEV ART NR

27917 2698 56x46 cm

ERSÄTTER

25674



## SPECIALARBETSDRÄKT - BARRIER Clean Air Suit

Mölnlycke

Engångs. Blå. Avdelningskläder för personal som arbetar där ultra ren luft krävs, exempelvis vid ortopediska plastiker.

Mudd i midja och ärm. Fickor fram och knappar i hals. Kort ärm.

SMS material med komfortlager.

ART NR LEV ART NR

25969 842000 blus XS

25970 842100 blus S

25678 842200 blus M

25679 842300 blus L

25680 842400 blus XL

25681 842500 blus XXL

25971 842600 blus XXXL

25972 843000 byxa XS

25973 843100 byxa S

25682 843200 byxa M

25683 843300 byxa L

25684 843400 byxa XL

25685 843500 byxa XXL

25974 843600 byxa XXXL



## SKYDDSGLASÖGON UTBYTBARA -

OneMed

Skyddsglasögon för vårdpersonal kan i kombination med lämpligt munskydd ersätta munskydd med visir. Bågen kan ångsteriliseras eller rengöras med desinfektionsmedel. Linsen är för engångsbruk.

Ersätter  
CODAN

ART NR LEV ART NR

ERSÄTTER

30017	9210-250	insatsglas, engångs	27846
30018	9211-100	bågar, flergångs	27847



## SKYDDSGLASÖGON - Foliodress

Hartmann

Flergångs. Imskyddsbehandlade - ger ingen reflektion. Justerbara bågar. Kan användas tillsammans med glasögon. Kan maskintvättas i 60° upp till 30 gånger. Blå.

ART NR LEV ART NR

19174	992524	bågar, blå
-------	--------	------------



## ANSIKTSVISIR - Hypan Face Shield

Duomed Scandinavia

Engångs. Imskyddsbehandlade - ger ingen reflektion. Skumgummikant i pannan för avlastning, gummiband i nacken. Kan användas tillsammans med glasögon.

ART NR LEV ART NR

27832	FS-3322
-------	---------



# UPPDUKNINGSMATERIAL

## Handdukar

### GENITALDUK/SKYDD - evercare

OneMed

Engångs. Steril. Häftande. Material av viskos/polyester. 2-lager.

Ersätter  
Medline

ART NR LEV ART NR

ERSÄTTER

27919 1393-01 20x42 cm

25723



20 x 42 cm

### OP HANDDUK - BARRIER

Mölnlycke

Engångs. Steril. 3-lagers. Material av högabsorberande viskos, polyetenfilm och ett absorberande komfortlager.

ART NR LEV ART NR

26138 800430 45x75 cm

25709 800530 75x90 cm

25710 706400 50x50 cm, med häfta

25711 706500 75x75 cm, med häfta

25712 906677 75x90 cm, med häfta



### OP HANDDUK MED ELASTISK KANT - BARRIER

Mölnlycke

Engångs. Steril. 3-lagers. Material av högabsorberande viskos, polyetenfilm och ett absorberande komfortlager. Elastiskt kant.

ART NR LEV ART NR

ERSÄTTER

27905 66001 90x75 cm

25713



### OP HANDDUK MED EXTRA HÖG UPSUGNINGSFÖRMÅGA

CODAN

Engångs. Steril. 3-lagers. Material av högabsorberande viskos, polyetenfilm och ett absorberande komfortlager.

Ersätter  
Mölnlycke

ART NR LEV ART NR

ERSÄTTER

27848 538887 50x75 cm, med häfta, vätsketät

25713



### OP HANDDUK - Dry Max

Gunnar Engstrand

Engångs. Steril. Superabsorbent. Cellulosa/natriumpolyakrylat och polypropylen. Latex - PVC och kolofoniumfritt. **Ej för sårvård.**

ART NR LEV ART NR

25718 F50163 37x56 cm, med häfta, absorberbar 4 liter, Midi

25719 F50243 37x72 cm, med häfta, absorberbar 6 liter, Maxi



## OP HÅLDUK - BARRIER

Mölnlycke

Engångs. Steril. Häftande. Material av viskor nonwoven/PE-film.

Ersätter  
CODAN

ART NR LEV ART NR

ERSÄTTER

27897	706620	50x75 cm, 2-delad, hål max 7,5x10 cm	25956
27898	706630	75x100 cm, 2-delad, hål max 11x12,5 cm	26109
27896	906542	75x90 cm, centralt hål 8x6 cm	18245
27895	906693	50x60 cm, centralt hål 6x8 cm	17073



## OP HÅLDUK - Secu-Drape

CODAN

Engångs. Steril. Häftande.

ART NR LEV ART NR

25694 556601 40x40 cm, hål 6 cm, transparent

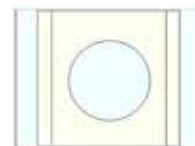

## OP HÅLDUK MED UPPSAMLINGSPÅSE - 3M Steri-Drape

KCI Medical

Engångs. Steril. Häftande. Med graderad uppsamlingspåse av polyetylen med ovalt häftande hål för stora incisioner eller rektala/vaginala ingrepp.

ART NR LEV ART NR

27839 1072 23x45 cm, häftande yta 23x25 cm, hålstorlek 11x8,5 cm.  
Storlek på påse 15,5x23 cm.

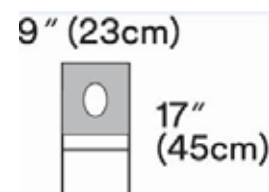

## INCISIONSDUK - 3M IOBAN 2

KCI Medical

Engångs. Steril. Incisionsduk i polyester, belagd med akrylatpolymer och jodoфор.

ART NR LEV ART NR

ERSÄTTER

25720	6635	15x20 cm, incisionsyta 10x20 cm (6635)	
27837	6640EZE	44x35 cm, incisionsyta 35x35 cm (6640EEZ)	16851
27838	6648EZE	66x60 cm, incisionsyta 56x60 cm (6648EZE)	16852

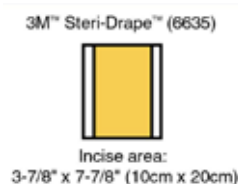

## INCISIONSDUK MED UPPSAMLINGSPÅSE - 3M IOBAN 2

KCI Medical

Engångs. Steril. Häftande. Material av polyester, belagd med akrylatpolymer och jodoфор. Med integrerad uppsamlingspåse.

ART NR LEV ART NR

19903 6657 87x74 cm, incisionsyta 30x30 cm, med slanghållare (6657)  
12064 6658 74x74 cm, incisionsyta 33x43 cm (6658)  
17479 6659 74x87 cm, incisionsyta 42x52 cm, med två avtappningar (6659)

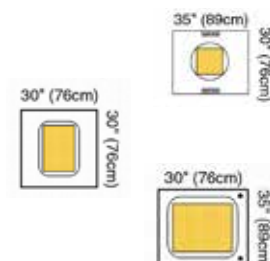

## INCISIONSDUK MED UPPSAMLINGSPÅSE - BARRIER

Mölnlycke

Engångs. Steril. Häftande. Med integrerad uppsamlingspåse.

ART NR LEV ART NR

30664 832000 100x80 cm, incisionsfilm 38x32 cm

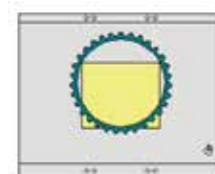

## INCISIONSDUK MED RAM - 3M IOBAN 2

KCI Medical

Engångs. Steril. Häftande. Material av polyester, belagd med akrylatpolymer och jodoфор. Med ramsystem typ Tegaderm.

ART NR LEV ART NR

19154 6661EZ incisionsyta 20x26 cm (6661EZ)

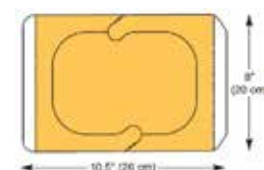

## KANTDUK - 3M Steri-drape

KCI Medical

Steril. Engångs. Häftande kant. Transparent. Häftande yta 3 cm bred. Kan användas för att bibehålla fuktiga sårkanter. Även lämplig för barnkirurgiska ingrepp.

ART NR LEV ART NR

27842 1000 30x45 cm (1000)

27843 1010 45x61 cm (1010)

Ersätter  
Medline

ERSÄTTER

25721

25722

3M™ Steri-Drape™ (1010)  
17" (45cm)

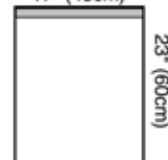

3M™ Steri-Drape™ (1000)  
17" (45cm)

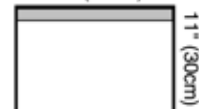

## Lakan

### HÅLLAKAN - BARRIER

Mölnlycke

Engångs. Steril. Häftande. Material av cellulosa. 2-lager.

ART NR LEV ART NR

3791 708840 120x150 cm, hål 5x7 cm

12495 708850 150x180 cm, hål 5x15 cm



### INSTRUMENTBORDSLAKAN - BARRIER

Mölnlycke

Engångs. Steril. Material av polypropylen/PE-film.

ART NR LEV ART NR

25705 80100 100x150 cm

25703 85190 150x190 cm, förstärkt

27903 89215 190x210 cm, förstärkt

Ny storlek



### INSTRUMENTBORDSLAKAN - evercare

OneMed

Engångs. Steril. Blå. Material av polypropylen/PE-film.

ART NR LEV ART NR

28588 1725-01 150x190



### INSTRUMENTBORDSLAKAN FÖR TVÅPLANSBORD

Mediplast

Engångs. Steril. Förstärkt drapering för 2-plats instrumentbord. Tjocklek 0,71 mm.

ART NR LEV ART NR

27887 418-HDE-S 122x76x84 cm

27555 419-HDE-S 152x76x84 cm



### INSTRUMENTBORDSLAKAN - evercare

OneMed

Engångs. Steril. Material av transparent PE-film.  
Avsedd för täckning av uppdukade operationsinstrument.

ART NR LEV ART NR

27918 1728 150x190 cm



150 x 190 cm

### OP-LAKAN - BARRIER

Mölnlycke

Engångs. Steril. Häftande. Material av högabsorberande viskos, polyetenfilm och ett absorberande komfortlager. 3-lager.

ART NR LEV ART NR

25706 777400 150x175 cm

25707 777600 150x240 cm

27904 66540 175x260 cm

Ny storlek



## SLITSLAKAN - BARRIER

Mölnlycke

Engångs. Steril. Häftande. Material av högabsorberande viskos, polyetenfilm och ett absorberande komfortlager. 3-lager.

ART NR	LEV ART NR		ERSÄTTER
27907	778900	125x150 cm, smal slits 7x45 cm	25728
27908	60502	150x200 cm, smal slits 7x65 cm	25729
25730	60503	200x260 cm, smal slits 7x102 cm	
25731	60504	200x260 cm, bred slits 20x102 cm	



## SLITSLAKAN MED GENITALDUK - BARRIER

Mölnlycke

Engångs. Steril. Häftande.

ART NR	LEV ART NR		ERSÄTTER
30751	824700	200x260 cm	25732



## Lakan, special

### ARTROSKOPI LAKAN -

CODAN

Engångs. Steril. Integrerad vätskeuppsamlingspåse. Viskos, nonwoven och PE-film. Påse i transparent polyetylen.

Ersätter  
OneMed

ART NR	LEV ART NR		ERSÄTTER
27850	4882-037	200x300 cm	25724



### EXTREMITETSLAKAN - BARRIER

Mölnlycke

Engångs. Steril. Material av cellulosa/nonwoven.

ART NR	LEV ART NR		ERSÄTTER
25725	60308	150x180 cm, elastiskt hål 3,5 cm, för hand- och fotkirurgi	
27906	60213	230x315 cm, elastiskt hål 7 cm, för axel- och knäkirurgi	18035,18036

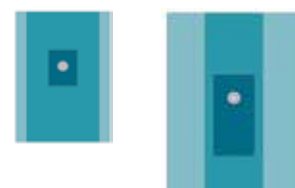

### EXTREMITETSLAKAN BILATERALT

CODAN

Engångs. Steril. Material av viskos, nonwoven och PE-film. För knäkirurgi. Inklusive slanghållare.

Ersätter  
Medline

ART NR	LEV ART NR		ERSÄTTER
27851	488-064	315x250 cm, elastiska hål 5x7cm, för knäkirurgi	25726

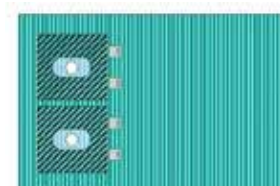

### VERTIKALLAKAN - 3M IOBAN 2

KCI Medical

Engångs. Steril. Häftande remsa i toppen. Transparent plast med incisionsfilm som är belagd med jodoform. Integrerad uppsamlingspåse, 2 instrumentpåsar och 2 slanghållare.

ART NR	LEV ART NR		
7455	6617	320x213 cm, incisionsyta 48x25 cm	
12500	6619	328x252 cm, incisionsyta 70x32 cm	

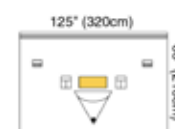

### ÖGONLAKAN - BARRIER

Mölnlycke

Engångs. Steril. Häftande Ptos/Strabism lakan. . Material av SMS nonwoven.

ART NR	LEV ART NR		ERSÄTTER
30722	85601	100x115 cm, fönster 8x19 cm	7345



## ÖGONLAKAN - BARRIER

Mölnlycke

Engångs. Steril. Häftande kataraktlakan, med uppsamlingspåse + dränage.  
Material av SMS.

Ersätter  
Medline

ART NR LEV ART NR

ERSÄTTER

30605 85613 146x151 cm, incisionsyta 8x9,5 cm

27909

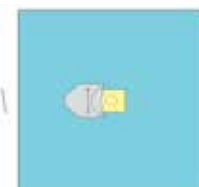

## Set

### AKUT THORAXSET - BARRIER

Mölnlycke

Engångs. Steril.

1 förstärkt assistansbordspåse, 79x145 cm, absorptionsyta 65x85 cm

1 genitalduk 18x40 cm

4 cellduk 19x25 cm

2 slanghållare, kardborreband 2,5x30 cm

1 op-handduk, 75x75cm självhäftande

1 defibrillatorpåse 33x38 cm

2 op-tejp, 9x49 cm

1 akut thoraxlakan 200/200x340 cm, incisionsfilm 37x65 cm

1 instrumentbordslakan 150x240 cm, absorptionsyta 75x240 cm

ART NR LEV ART NR

18272 669600 set

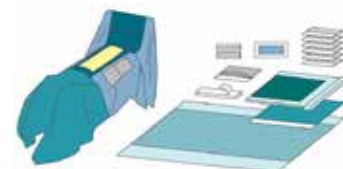

### HYBRID/KARDIOVASKULÄRT SET - BARRIER

Mölnlycke

Engångs. Steril. Viskos/Non-woven polyetylen.

Hybridlakan 240/300x450 cm, incisionsfilm stor 40x60 cm, incisionsfilm ljumskar 15x27 cm

2 st op-handduk 75x75cm självhäftande

1 st instrumentbordslakan 150 x 190cm, absorptionsyta 75x190 cm

ART NR LEV ART NR

27910 61800 set

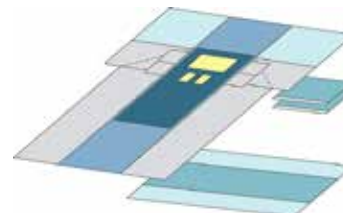

### HUVUDSET - BARRIER

Mölnlycke

Engångs. Steril. Viskos/nonwoven, polyetylenfilm

1 assistansbordspåse 145x79 cm

1 op-tejp 9x49 cm

1 huvudlakan 175x150 cm, slits 75 cm, turban

1 op-lakan häftande 175x175 cm

1 instrumentbordslakan 150x190 cm

ART NR LEV ART NR

25699 696940 set

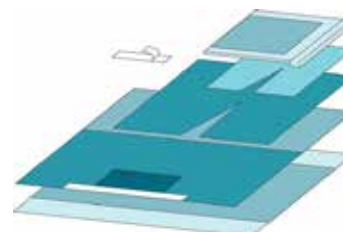

### ENT-SET - BARRIER

Mölnlycke

Engångs. Steril. Öron-näsa-hals. Viskos/Non-woven polyetylen.

4 st celldukar

1st optejp

1st ophandduk 90x75 cm

Slitslakan 150 x 260cm slits 7x65 cm

Instrumentbordslakan 150 x 190cm, absorptionsyta 75x190 cm

ART NR LEV ART NR

27901 697000 set

ERSÄTTER

26111

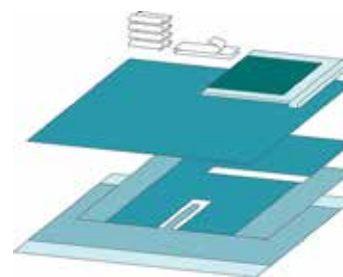

### DENTALSET - BARRIER

Mölnlycke

Engångs. Steril. Non-woven.

2 op-tejp 9x49 cm

2 slang/kameraskydd 8x120 cm enkel topp

2 op-handduk 2-lager 45x75 cm

1 hållakan 150x150 cm hål 10x14 cm

1 instrumentbordslakan 75x90 cm

ART NR LEV ART NR

3658 694000 set

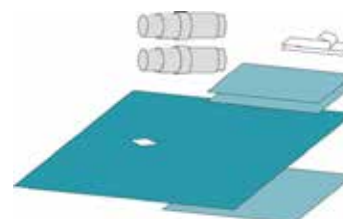



## PEDIATRIKSET - BARRIER

Mölnlycke

Engångs. Steril. Viskos/nonwoven, polyetylenfilm.  
1 assistansbordspåse förstärkt 79x145 cm  
4 cellduk 18x25 cm  
2 självhäftande op-hadduk 75x73 cm, klister bredd 2,5 cm  
1 op-tejp 9x49 cm  
1 självhäftande op-lakan 175x173 cm, klister bredd 2,5 cm  
1 självhäftande op-lakan 150x240 cm, klister bredd 2,5 cm  
1 instrumentbordslakan 150x190 cm, absorberande yta 75x190 cm

ART NR	LEV ART NR	
25696	699010	set

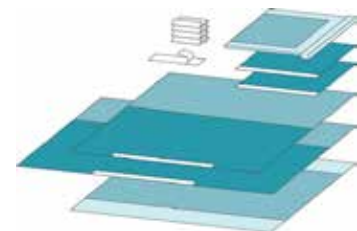

## EXTREMITETSSET - BARRIER

Mölnlycke

Engångs. Steril. Non-woven polypropylen-polyetylen.  
1 instrumentsbordslakan 150x180 cm  
1 assistansbordspåse 80x145 cm  
1 operationslakan 100x150 cm  
1 häftande op-handduk 75x75 cm  
2 op-tejp 10x50 cm  
1 extremitetslakan 225x325 cm, elastiskt hål 7 cm  
4 torkdukar 20x25 cm

Ersätter  
CODAN

ART NR	LEV ART NR	
27900	60208	set

ERSÄTTER  
25698

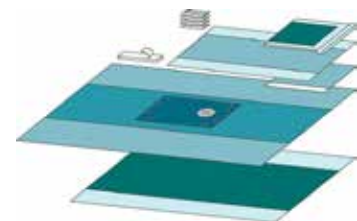

## GYNEKOLOGI/CYSTOSKOPISET - BARRIER

Mölnlycke

Engångs. Steril. Viskos/non-woven, polyetylenfilm.  
1 instrumentbordslakan 150x190 cm, absorptionsyta 75x190 cm  
2 benskydd  
1 under rumpan handduk 75x100 cm  
1 cystoskopilakan 75x175 cm, hål 9x15 cm

ART NR	LEV ART NR	
25697	902496	set

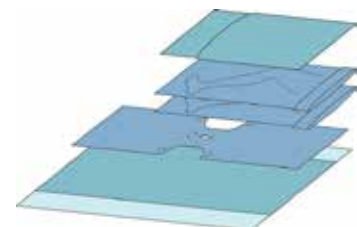

## URO/GYNEKOLOGISET - BARRIER

Mölnlycke

Engångs. Steril. Allt-i-ett, integrerad vätskeuppsamlingspåse. Non-woven.  
1 assistansbordspåse 79x145 cm, absorptionsyta 65x85 cm  
4 cellduk 18x25 cm  
1 underläggsduk 75x100 cm  
1 gynlakan 200/270x280 cm, hål 8x11 cm  
1 uro/gynlakan 200/355x295 cm, hål 8x11 cm  
1 instrumentbordslakan 150x190 cm, absorptionsyta 75x190 cm

ART NR	LEV ART NR	
27899	905020	set



## URO/GYNEKOLOGISET - BARRIER

Mölnlycke

Allt-i-ett, integrerad vätskeuppsamlingspåse. Non-woven.  
1 slanghållare 2,5x30cm självhäftande  
1 assistansbordspåse 79x145cm, absorptionsyta 65x85cm  
4 cellduk 18x25cm  
1 underläggsduk 75x100cm  
1 gynlakan 200/270x280cm, hål 8x11cm  
1 instrumentbordslakan 150x190cm, absorptionsyta 75x190cm

ART NR	LEV ART NR	
16173	925984	set

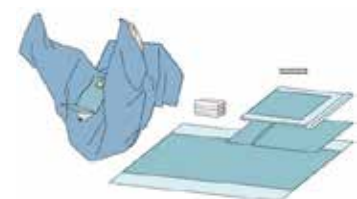

## GYNEKOLOGISET - BARRIER

Mölnlycke

Engångs. Steril. TVT, med separata benskydd. Non-woven.  
3 cellduk 18x25 cm  
2 benskydd 75x120 cm  
1 nedre gynlakan 140x150 cm  
1 övre gynlakan 115x150 cm  
1 instrumentbordslakan 150x150 cm, absorptionsyta 75x150 cm

ART NR	LEV ART NR	
20999	925982	set

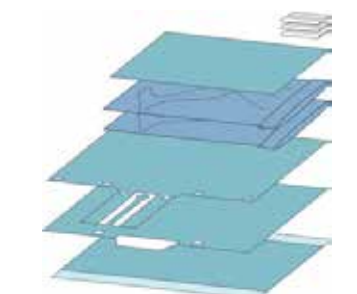

## TUR-SET - BARRIER

Mölnlycke

Engångs. Steril. Viskos/nonwoven, polyetylenfilm.

- 1 cellduk 18x25 cm
- 1 slanghållare 9x18cm självhäftande
- 1 TUR-lakan 175/270 cmx180 cm med uppsamlingspåse, hål 8 cm och 5 cm, fingertuta
- 1 instrumentbordslakan 150x190cm, absorptionsyta 75x190 cm

ART NR LEV ART NR

16602 888222 set



## UNIVERSALSET UTAN ROCK - BARRIER

Mölnlycke

Engångs. Steril. Viskos/nonwoven, polyetylenfilm.

- 1 häftande op-lakan 240x150 cm
- 1 häftande op-lakan 175x175 cm
- 2 häftande op-handdukar 90x75 cm
- 1 instrumentbordslakan 190x150 cm
- 1 assistansbordspåse 79x145 cm
- 1 op-tejp 9x49 cm
- 4 cellduk 18x25cm

ART NR LEV ART NR

25701 699054 set

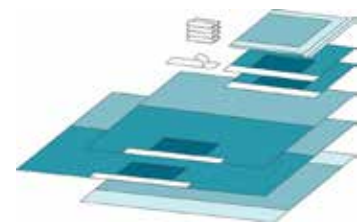

## UNIVERSALSET MED ROCK - BARRIER

Mölnlycke

Engångs. Steril. Viskos/nonwoven, polyetylenfilm.

- 1 rock standard L-L
- 1 rock standard XL-L
- 1 häftande op-lakan 240x150 cm
- 1 häftande op-lakan 175x175 cm
- 2 häftande op-handdukar 90x75 cm
- 1 instrumentbordslakan 190x150 cm
- 1 assistansbordspåse 79x145 cm
- 1 op-tejp 9x49 cm
- 4 cellduk 18x25 cm

ART NR LEV ART NR

27902 699600 set

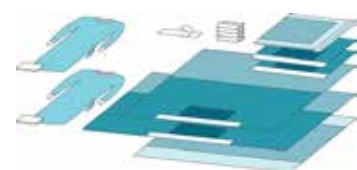

## Skydd för utrustning och slangar

### SLANG/KAMERASKYDD

OneMed och Mediplast

Engångs. Steril. Teleskopisk slangstrumpa. Transparent plast.

ART NR LEV ART NR

ERSÄTTER

2629 1810 8x120 cm, enkel topp - evercare

18033 1820 15x240 cm, avrivbar topp - evercare

27935 710-1136EU 15x279 cm - Premier Guard 22707

27936 710-1140EU 18x244 cm slutet system - Premier Guard 25741

27885 E6229 18x244 cm slutet system - Mediplast

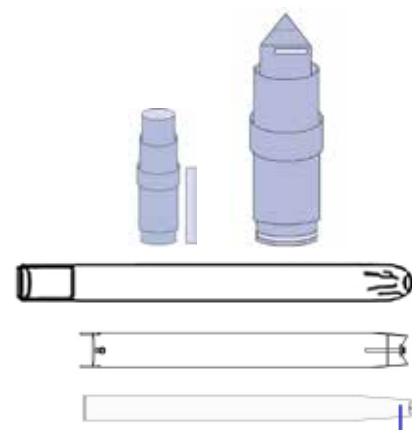

### STERILSKYDD C-BÅGE (RUNT) - BARRIER

Mölnlycke

Engångs. Steril. Skydd för röntgenutrustning. Transparent plast.

ART NR LEV ART NR

12493 903740 Ø 90 cm

12540 903757 Ø 140 cm

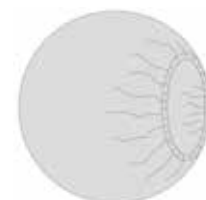

### STERILSKYDD C-BÅGE (REKTANGULÄRT)

Mediplast

Engångs. Steril. Skydd för röntgenutrustning. Transparent plast.

Ersätter  
OneMed

ART NR LEV ART NR

ERSÄTTER

27886 E5914 104x188 cm

25742



## STERILSKYDD C-BÅGE - C-ARMOR

Medioplast

Engångs. Steril. Skydd för röntgenutrustning, vid placering av C-båge i vertikalplan.  
Transparent plast.

ART NR LEV ART NR

27871 5523



## PROBESKYDD - Microtec Ecolab

CODAN Triplus

Engångs. Steril. Häftande, transparent.

ART NR LEV ART NR

ERSÄTTER

25743 APC1296 10x61 cm

25744 APC1289 12x122 cm

27853 APC1292S 15x244 cm, rak topp

25745



## PROBESKYDD - Ramcover

Solann

Latex. Osteril. Bulkförpackade. Utan glid och rullas lätt på sonden tack vare ett biokompatibelt pulver.

ART NR LEV ART NR

ERSÄTTER

30363 800401 cirka 21 cm lång

30014



## PROBESKYDD - Ecofunda

Solann

Latex. Osteril. Bulkförpackade. Torra.

ART NR LEV ART NR

ERSÄTTER

30364 03.04.04.03 cirka 20 cm lång

30014



## Påsar/skydd

### ASSISTANSBORDSPÅSE

CODAN

Engångs. Steril. Polyetenfilm med absorberande non-woven skikt.

ART NR LEV ART NR

ERSÄTTER

27849 547714 80x145 cm med förstärkning 75x64cm

25714

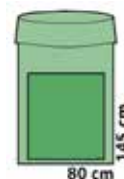

### BENSKYDD - BARRIER

Mölnlycke

Engångs. Steril. Polyetenfilm med absorberande non-woven skikt.

ART NR LEV ART NR

4566 610930 75x120 cm, 2-pack



### ÄRMSKYDD - BARRIER

Mölnlycke

Engångs. Steril. Med mudd i viskos non-woven. PE-film, non-woven. Enstycksförpackade.

ART NR LEV ART NR

25715 623501 armlängd 48 cm, mudd 6,5 cm



### DISLOKATIONSPÅSE - evercare

OneMed

Engångs. Steril. För placering av ben vid höftoperation.

ART NR LEV ART NR

27934 1878 120x75 cm



### INSTRUMENTFICKA - 3M Steri-Drape 1018L

KCI Medical

Engångs. Steril. För laparoskopiska ingrepp. Med två häftande remsor och tre fickor.  
Material av transparent plast.

Ersätter  
Mölnlycke

ART NR LEV ART NR

ERSÄTTER

27840 1018L 30x50 cm

25716

10" (25cm)



18" (47cm)

## SUG- OCH DIATERMIPÅSE - BARRIER

Mölnlycke

Engångs. Steril. Rektangulär påse med två fickor och häftande kant. Material av transparent plast.

ART NR	LEV ART NR	
4391	707035	40x35 cm



## TARM-/ISOLATIONSPÅSE -

Medioplast

Engångs. Steril. Transparent, mjuk och följsam plast med dragsko och polyester.

Ersätter  
OneMed

ART NR	LEV ART NR	
27870	ICE1003	51x51 cm

ERSÄTTER

25739



## UPPSAMLINGSPÅSE MED UNDERLÄGGSDUK - BARRIER

Mölnlycke

Engångs. Steril. Underläggssduk med trattformad uppsamlingspåse. Med tappkran.

Ersätter  
Medline

ART NR	LEV ART NR	
27911	229	85x120 cm, absorptionsyta 50x35 cm

ERSÄTTER

25736

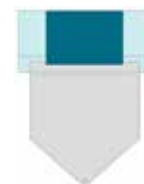

## UPPSAMLINGSPÅSE EXTREMITET - BARRIER

Mölnlycke

Engångs. Steril. Knäartroskopipåse. Med tappkran.

ART NR	LEV ART NR	
27912	69200	60x120 cm



## UPPSAMLINGSPÅSE - evercare

OneMed

Engångs. Steril. Trattformad uppsamlingspåse med häftande remsa, sil och tappning. Material PEVA transparent, non-woven och polyetylen.

ART NR	LEV ART NR	
25738	1873	62x50 cm, vit

ERSÄTTER

25737

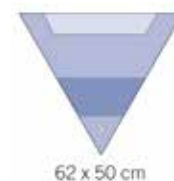

## UPPSAMLINGSPÅSE U-FORMAD

CODAN

Engångs. Steril. Tömbar.

ART NR	LEV ART NR	
27852	4886-011	80x80 cm



## OP LAMPHANDTAGSSKYDD

L & B Medical

Handtagsskydd till operationslampa i plast. Lila. Engångs. Steril.

ART NR	LEV ART NR	
30711	PS4611	1-pack
30712	PS4612	2-pack

ERSÄTTER

26126

26149



## OP LAMPHANDTAGSSKYDD - Uni Glove Cover

L & B Medical

Engångs. Steril. Handtagsskydd till operationslampa. Polyeten. Passar till de flesta op lampor där adapter inte finns.

ART NR	LEV ART NR	
26081	NS-0-111001	1-pack



# Fixeringsprodukter

## KARDBORRETEJP - BARRIER

Mölnlycke

Engångs. Steril. Självhäftande. För sugslangar, diatermispladdar e t c under pågående operation.

ART NR LEV ART NR

25717 708131 2,5 x30 cm



## SLANGHÅLLARE - 3M Steri-Drape

KCI Medical

Engångs. Steril. Med tapefäste. Obs! Ska ej klistras direkt på patienten. Möjlig att flytta och återfästa. Fäster på alla typer av underlag.

ART NR LEV ART NR

15523 1115 14x4 cm



## OP-TEJP - 3M Steri Drape

KCI Medical

Engångs. Steril. Transparent med semipermeabel film/polyuretan med god häftförmåga. Lätt att applicera och följer smidigt kroppen. Håller handdukar/lakan på plats. Barriär för vätska och blod.

ART NR LEV ART NR

18039 9099 10x50 cm, 1-pack (9099)

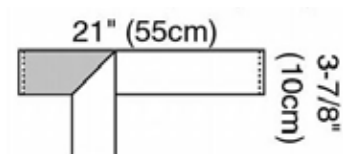

## OP-TEJP - Foliodrape

Hartmann

Engångs. Steril. Kan rivas. Akrylatbaserat häftämne som ger en god vidhäftning. Håller handdukar/lakan på plats. Barriär för vätska och blod. Polyetylen, polyetylen/non-woven.

ART NR LEV ART NR

11808 258347 10x50 cm, 1-pack

3692 258348 10x50 cm, 2-pack



# Röntgenrådsprodukter

## OP-DUK GASVÄV - evercare

OneMed

Engångs. Steril. Operationssystem med röntgenråd och kontrolletikett. Gasväv 100 % bomull, peroxidblekt.

ART NR LEV ART NR

27920 3310-01 30x45 cm, 4-lager, brun, 5-pack

27921 3311-01 45x70 cm, 3-lager, grå, 1-pack

27922 3312-01 45x70 cm, 3-lager svart, 5-pack

Ersätter  
OneMed Zhende

ERSÄTTER

22643

2100

2101



## OP-DUK NONWOVEN - evercare

OneMed

Engångs. Steril. Operationssystem med röntgenråd och kontrolletikett. Nonwoven 70 % rayon, 30 % polyester, stapelfibrer.

ART NR LEV ART NR

16056 3231 20x40 cm, grön, 5-pack

2334 3232 30x40 cm, brun, 5-pack

3501 3233 40x65 cm, grå, 1-pack

3502 3234 40x65 cm, svart, 5-pack



**OP-KOMPRESS GASVÄV - evercare****OneMed**Engångs. Steril. Operationssystem med röntgenråd och kontrolletikett.  
Gasväv 100 % bomull, peroxidblekt.Ersätter  
OneMed (Zhende)

ART NR LEV ART NR

ERSÄTTER

27923 3206-01 10x10 cm, 12-lager, orange, 5-pack

12624

29119 3213-01 10x60 cm, 4-lager, lila, 5-pack

25734. 27924

**OP-TORK GASVÄV - evercare****OneMed**

Engångs. Steril. Med röntgenråd. 5-pack.

ART NR LEV ART NR

ERSÄTTER

27925 150060 nr 0, orange

1589

27926 3102-01 nr 1, gul

96

27927 150360 nr 3, blå

1591

27928 150460 nr 4, grå

24264

27929 150560 nr 5, svart

26151

**OP-TORK NON-WOVEN - evercare****OneMed**

Engångs. Steril. Med röntgenråd. 5-pack.

ART NR LEV ART NR

ERSÄTTER

27930 4921-021 nr 1, gul

18040

27931 4921-022 nr 3, blå

18041

27932 4921-023 nr 4, grå

18042

27933 4921-024 nr 5, svart

18043

**HJÄRNTORK - Surgical patties****Medioplast**

Engångs. Steril. Med röntgenråd. 10-pack.

ART NR LEV ART NR

27866 801400 13x13 mm

27867 801402 13x25 mm

27868 801403 25x25 mm

27869 801408 25x76 mm

**SVALGPACKNING****Medioplast**

Engångs. Steril. Gasväv. Med röntgenråd.

ART NR LEV ART NR

23013 601310 5x60 cm, 8-lager, med snöre

**OP-TAMPONAD - Bastos Viegas****CODAN Triplus**

Engångs. Steril. Gasväv. Med röntgenråd.

ART NR LEV ART NR

19900 425-701 1,25 cm, rulle 5 meter

19901 425-702 2,25 cm, rulle 5 meter

19902 425-703 5,00 cm, rulle 5 meter



# OPERATIONSTEXTILIER, ÖVRIGT

## ENGÅNGSTÄCKE - EasiTex

Gunnar Engstrand

Engångs. Vitt. 100 % polypropylen (PP). Etsad söm.  
För användning inom ambulans, vårdcentralen, operation, infektion och röntgen.

ART NR	LEV ART NR		ERSÄTTER
19908	6975100	75x100 cm	
29273	69100150	100x150 cm	19548
29771	62150190	150x190 cm	18045



## ARMVÄRMARE - EasiTex

Gunnar Engstrand

Engångs. Vit. Polypropylen och polyester. Formsydd för att hängas över axeln. Etsad söm.  
För användning inom operation.

ART NR	LEV ART NR	
27855	692560	25x60 cm



## BENVÄRMARE - EasiTex

Gunnar Engstrand

Engångs. Vitt. Polypropylen och polyester. Sprund och söm sitter på ovsidan. Etsad söm.  
För användning inom operation.

ART NR	LEV ART NR	
19907	693090	30x90 cm



## VÄRMEMÖSSA - EasiTex

Gunnar Engstrand

Engångs. Vit. Polypropylen och polyester. Etsad söm.  
För användning inom operation.

ART NR	LEV ART NR		ERSÄTTER
27854	6920	25 cm	
29813	6230	30 cm	19906



## LAKAN MED SPÄRRSKIKT

Cellcomb

Engångs. Lakan för brits/operationsbord.  
Viskosbaserat non-woven/ PE-film. Material med hög dragstyrka. Vitt.

ART NR	LEV ART NR		
18034	299003	80x230 cm bra glid, Cellstrong britsskydd	
25748	193002	90x240 cm, Cellcomfort extra	Tål patientlyft <200 kg
27835	193001	90x160 cm, Cellcomfort extra, för gyn läge	Tål patientlyft <200 kg
25749	393001	100x240 cm, traumalakan, Cellcombi Slide Eco	Tål patientlyft <200 kg



## DRAGLAKAN EXTRA STARKT - Cellcomb Slide Eco

Cellcomb

Engångs. Starkt och smidigt draglakan.  
Viskosbaserat non-woven material med hög dragstyrka. Vitt. PE-film och polypropylen.

ART NR	LEV ART NR		ERSÄTTER
25757	6089861	78x140 cm	Tål patientlyft <300 kg 26894



## LYFTLAKAN MED REMMAR TILL LIFT - Quicksuite

Medioplast

Engångs. Starkt och smidigt lyft/förflyttningslakan med remmar. För förflyttning mellan operationsbord och patientsäng/brits. 100% polyester med hög dragstyrka. Vitt.

ART NR	LEV ART NR		ERSÄTTER
27882	QSL01	91x137,5 cm exklusive remmar som är 18,5 cm	Tål patientlyft <220 kg 26894



## ARMBORDSÖVERDRAG - Hygilam

Cellcomb

Engångs. Mjukt underlägg i nonwoven med biobaserat andningsbart spärrskikt.  
Avsedd för op/dagkirurgi, lab, mottagningar. Hygieniskt alternativ till operationsstumpor.  
Levereras med avigsidan ut.

ART NR	LEV ART NR		ERSÄTTER
27836	722503	30x70 cm, vit	25753,26893



## ÖRNGOTT MED SPÄRRSKIKT - Biolam

Cellcomb

Korttids. Mjukt örngott med hög andel förnyelsebart material i non-woven viskos med andningsbart biobaserat spärrskikt. Levereras med avigsidan ut.

ART NR	LEV ART NR	
25751	702009	35x45 cm
25752	702003	50x70 cm



## KOMPLETT DUKSET FÖR OPERATIONSORD - Quick Suite

Medline

Steril. Engångs. 3-lagers. Vitt, blått.  
Polyetenfilm, superabs polymer, non-woven polypropylen samt polyesterviskos.

ART NR	LEV ART NR	
25756	DYKQSUITEL2CEA	Bäddset för operationsbord 1 operationslakan 102x229 cm 1 draglakan 102x152 cm
25755	DYKQSUITEL3CEA	Bäddset för normalt op bord 1 operationslakan 102x152 cm 1 draglakan 102x152 cm 2 armbordsöverdrag + remmar
27876	DYKQS01	Bäddset för gyn/uro op bord 1 operationslakan 102x152 cm 1 draglakan 102x152 cm 2 armbordsöverdrag + remmar



## BEN- OCH ARMREMMAR FÖR OP-BORD

Medioplast

Engångs. Remmar av 2-lager mjuk, vit polyester med kardborrelåsning.

ART NR	LEV ART NR	
27877	1121	benrem 10x120 cm
27878	1140	benrem 10x150 cm
27879	601100	benrem 10x220 cm
27952	1150	benrem 10x260 cm
27880	601130	bukrem 20x220 cm
27881	601110	armrem 5x85 cm
30710	1440	lårrem 30x160 cm



## BEN- OCH ARMLYFTBAND

Medioplast

Engångs. Lyftband för vrist alternativt arm vid förberedelse inför operation.

ART NR	LEV ART NR	
27883	2006-50	



## ARMKUDD - Foam Arm cradics

Medioplast

Engångs. För positionering vid operation i såväl rygg- som bukläge

ART NR	LEV ART NR	
27884	95965	





## STÖDKUDDAR FÖR OPERATION I SIDOLÄGE - Hip Fix

Mediplast

Engångs. För positionering vid operation i sidoläge.

ART NR      LEV ART NR

27872      2015-50



## STÖDKUDDAR FÖR HUVUD VID BUKLÄGE - Prone face Plus

Mediplast

Engångs. För positionering vid operation i sidoläge.

ART NR      LEV ART NR

27873      92241      barn

27874      92245      universell



# SUGSYSTEM

## Sugflaska, sugpåse och tillbehör

### SUGFLASKA KANISTER - Serres

Medioplast

Till Serres slutna sugsystem. Transparent. Kanister och vinkelkoppling kan diskas i 85°C och autoklaveras i 121°C. Flergångs.

ART NR	LEV ART NR	
17572	6057308	1 liter
17573	6057328	2 liter
17574	6057348	3 liter



### SUGPÅSE - Serres

Medioplast

Till Serres kanister. PVC-fri. Engångs.

ART NR	LEV ART NR		ERSÄTTER
17534	6057557	1 lit, med pulver	
17535	6057567-0	2 lit, med pulver	
17536	6057587-0	3 lit, med pulver	
28654	6057157-3	1 lit, utan pulver, med backventil	14511
14512	6057167-3	2 lit, utan pulver, med backventil	
14513	6057187-3	3 lit, utan pulver, med backventil	



### PREPARATUPPSAMLINGSBURK - Serres

Medioplast

Vävnadsfälla till Serres sugpåse. Placeras ovanpå sugpåsens patientkoppling. Preparat större än 1 mm fastnar i nätkorgen. Engångs.

ART NR	LEV ART NR	
16448	6057247	300 ml, vinkelkoppling 12/7 mm



### MÄTKOPP/SUGKANISTER - Serres

Medioplast

Till Serres sugpåse och kanister.

Används när exakt mätning av små volymer krävs, exempelvis vid barnkirurgi. Exakthet 50 ml +/- 10 ml. Slang 14,5 cm med vinkelkoppling Ø 7,2 mm. Engångs.

ART NR	LEV ART NR	
14636	6057257	250 ml, patientanslutning 12 mm



### VINKELKOPPLING - Serres

Medioplast

Vinklad koppling till kanister. Flergångs.

ART NR	LEV ART NR	
28736	6057618	



### SERIEKOPPLINGSSLANG TILL SERRES SUGPÅSE - Serres

Medioplast

För koppling av två eller flera sugpåsar för att uppnå ökad kapacitet. Engångs..

ART NR	LEV ART NR	
26216	6057918	blå nippel



**DISKPLATTA NEMO - Serres****Medioplast**

För rengöring av tömningskammare till Nemo diskmaskin. Engångs.

ART NR LEV ART NR

28737 6005706

**SUGFLASKA KANISTER - Medela****Medela Medical**

Till Medela sugsystem. Transparent. Vit gradering. Tål inte autoklivering. Flergångs.

ART NR LEV ART NR

28732 077.0155 0,5 liter

19799 077.0082 1,5 liter

19800 077.0085 2,5 liter

**FLASKLOCK - Medela****Medela Medical**

Till kanister 0,5 liter.. Flergångs.

ART NR LEV ART NR

28733 077-0440

**SUGPÅSE - Medela****Medela Medical**

Till Medela kanister. Engångs.

ART NR LEV ART NR

19801 077.0083 1,5 liter, utan pulver

19803 077.0086 2,5 liter, utan pulver

19802 077.0084 1,5 liter, med pulver

19804 077.0087 2,5 liter, med pulver

**SERIEKOPPLINGSSLANG TILL MEDELA SUGPÅSE - Medela****Medela Medical**

För koppling av två eller flera sugpåsar för att uppnå ökad kapacitet. Engångs. Steril.

ART NR LEV ART NR

28709 077.0160

ERSÄTTER

26217

**PREPARATUPPSAMLINGSBURK - Medela****Medela Medical**

Vävnadsfälla till Medela sugpåse. Anslutas till patientkoppling för insamling av vävnadsprov. Engångs.

ART NR LEV ART NR

19805 077.0094 vävnadsfälla till slutet sugsystem

**ÖVERSTRÖMNINGSFLASKA MED LOCK - Medela****Medela Medical**

Flergångs.

ART NR LEV ART NR

28734 077-0125 0,25 ml

22601 077.0450 extra lock



## HANKOPPLING - Medela

Medela Medical

Flergångs.

ART NR LEV ART NR

22596 077.1018 rak

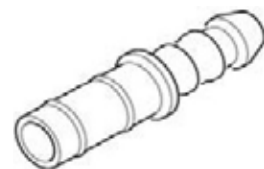

## BAKTERIEFILTER MED ÖVERSTRÖMNINGSSKYDD - Medela

Medela Medical

Engångs.

ART NR LEV ART NR

28711 077.0571 med Medela-koppling



## VIRUSFILTER MED ÖVERSTRÖMNINGSSKYDD - Medela

Medela Medical

Engångs.

ART NR LEV ART NR

27944 101035263 med Medela-koppling

27945 101035264 med konisk koppling



# SUGSET OCH SUGSLANGAR

## Sugset

### SUGMUNSTYCKE

CODAN Triplus

Enkelböckat med rund spets och avlastningshål, atraumatisk - Yankauer. Utan slang. Utan sugreglage. Emgångs. Steril.

ART NR LEV ART NR

26192 LY-3500 12Ch, Mini, längd 27 cm

26193 LY-4600 18Ch, L Midi, längd 23 cm



### SUGMUNSTYCKE

CODAN Triplus

Metallsug med transparent handtag. Med vaccumkontroll och rundad tip. Utan slang. Engångs. Steril.

ART NR LEV ART NR

26195 70-391209 9Ch, längd 12 cm

26196 70-391212 12Ch, längd 19 cm



### SUGMUNSTYCKE - Pennine

CODAN Triplus

Med platt spets. Utan slang. Enkelböckad. Engångs. Steril.

Ersätter  
Extruflex

ART NR LEV ART NR

28702 SP-3900 20Ch, 25 cm

ERSÄTTER

26194



**SUGKYRETT - Corisco****L & B Medical**

För abort. Roterbar 360°. Transparent. Engångs. Steril.

ART NR      LEV ART NR

6894      24080      8 mm, blå

6895      24100      10 mm, grön

**SUGSET - EXTRUFLEX 1000****Mediq**

Med sugmunstycke, avsmalnande spets och sugreglage. Slang 3,5 meter. Engångs. Steril.

ART NR      LEV ART NR

26197      E1128350083      spets Ø4,6/6,5 mm

**SUGSET - EXTRUFLEX 1000****Mediq**

Med enkelböckat sugmunstycke. Utan avlastningshål och sugreglage. Slang 3 meter. Engångs. Steril.

ART NR      LEV ART NR

28703      1104350083      19,5Ch

28746      E1110350010      30Ch

**SUGSET - Extrudan/Extru-Flex 1000****Mediq**

Med enkelböckat sugmunstycke. Platt spets. DEHP-fri. Slang 3,5 meter. Engångs. Steril.

ART NR      LEV ART NR

14563      E1106350083      22 cm, spets Ch20, slang Ch25

**SUGSET - Extrudan/Extru-Flex 1000****Mediq**

Med enkelböckat sugmunstycke. Med avlastningshål och sugreglage. Slang 3,5 meter. Engångs. Steril.

ART NR      LEV ART NR

28656      E1120350010      30Ch

**SUGSET - Extrudan/Extru-Flex 1000****Mediq**

Rektoskopi. DEHP-fri. Slang 2,1 meter. Engångs. Steril.

ART NR      LEV ART NR

1298      E1111210083      40 cm, spets Ch20, slang Ch25

**SUGSET - Medena M3110****Mediplast**

Poole/Rissler. Vålforsspets. Dubbelböckat. Slang 3,5 meter. Engångs. Steril.

ART NR      LEV ART NR

26001      68146      31 cm



## SUGSET - Medena Maxi

Medioplast

Extra tjock enkelbockad sugspets med dubbel lumen. Fingerkontrollhålet styr normal sugning eller stark sugeffekt. Engångs. Steril.

ART NR LEV ART NR

30050 68172 33 cm Ø 7x11,6 mm, slang 3,5 meter



## SUGSLANGSET - Medena

Medioplast

Sugslang 3,5 meter med avskurna ändar. 1 meter mjuk slang (smalare) ihopsatt med 2,5 meter släng (tjockare). Upphångningskrok. Engångs. Steril.

ART NR LEV ART NR

30049 68157 1 meter Ø 6x8,6 mm, 2,5 meter Ø 9,7x13,5 mm



# Sugslangar

## SUGSLANG - Corisco

L & B Medical

Kopplingsstycket passar både en/- och flergångs sugflaskor samt 8 och 10 mm sugkyrett abort 6894-6895. Engångs. Steril.

ART NR	LEV ART NR	
27126	9802K	Ø 8,8 x 12,8 mm x 2,0 meter



## SUGSLANG KONA/KONA - Extrudan

Mediq

Engångs. Steril. Multi lumen (ML) med 25 % mindre PVC än föregångaren.

ART NR	LEV ART NR		ERSÄTTER
3046	E1301075080ML	25Ch, Ø 5,6/8,0 mm, slang 0,75 meter, ML	26002
30763	1301210080ML / 10026121	25Ch, Ø 5,6/8,0 mm, slang 2,1 meter ML	28661
30594	10014020	25Ch, Ø 5,6/8,0 mm, slang 3,0 meter, ML	28662
30567	E1301350080ML / 10026122	25Ch, Ø 5,6/8,0 mm, slang 3,5 meter, ML	28663



## SUGSLANG KONA/KONA - Mediplast

Mediplast

Engångs. Steril.

ART NR	LEV ART NR		ERSÄTTER
26003	6099901	25Ch, Ø 5,6/8,2 mm, slang 0,75 mm	26002
26005	6099900	25Ch, Ø 5,6/8,2 mm, slang 2,0 meter	26004
26007	6099903	25Ch, Ø 5,6/8,2 mm, slang 2,5 meter	26006
26010	6099905	25Ch, Ø 5,6/8,2 mm, slang 3,5 meter	26009



## SUGSLANG KONA/NIPPEL - Extrudan

Mediq

Utan vaccumkontroll. Engångs. Steril.

ART NR	LEV ART NR		ERSÄTTER
30561	E1303350080ML	25Ch Ø 5,6x8,0 mm, slang 3,5 meter	28653



## SUGSLANG KONA/NIPPEL - Mediplast

Mediplast

Utan vakuumkontroll. Engångs. Steril.

ART NR	LEV ART NR		ERSÄTTER
26014	6099910	25Ch, Ø 5,6/8,2 mm. slang 2,0 meter	26013

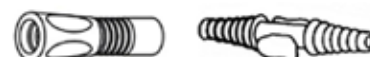

## SUGSLANG KONA-NIPPEL - Extrudan

Mediq

Med vakuumkontroll. Engångs.

ART NR	LEV ART NR		ERSÄTTER
30596	E1320210080ML / 10026127	25Ch, Ø 5,6/8,0 mm, slang 2,1 meter, STERIL	28665
30310	10026129	25Ch, Ø 5,6/8,0 mm, slang 2,1 meter, OSTERIL BULK	26016, 24566



**SUGSLANG KONA/NIPPEL - Mediplast****Mediplast**

Med vakuumkontroll. Engångs.

ART NR	LEV ART NR		ERSÄTTER
28664	6099920	25Ch, Ø 5,6/8,2 mm, slang 2,0 meter, STERIL	26012
28667	6099957	25Ch, Ø 5,6/8,2 mm, slang 2,0 meter, OSTERIL BULK	26016

**SUGSLANG KONA/SLANG - Extrudan****Mediq**

Till sugmunstycke. Engångs. Steril.

ART NR	LEV ART NR		ERSÄTTER
28666	E1305210083	25Ch, Ø 5,8/8,3 mm, slang 2,1 meter, STERIL	26019,26017
28668	E1305350083	25Ch, Ø 5,8/8,3 mm, slang 3,5 meter, STERIL	21604,26020

**SUGSLANG KONA/SLANG- Mediplast****Mediplast**

Till sugmunstycke. Engångs. Steril.

ART NR	LEV ART NR		
26018	6099977	25Ch, Ø 5,6/8,2 mm, slang 2,0 meter	
26021	6099978	25Ch, Ø 5,6/8,2 mm, slang 3,5 meter	

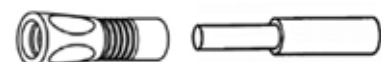



# ÖRON-NÄSA-HALSPRODUKTER

## SUGHANDSTYCKE

Medioplast

Används som anslutning mellan sugår och sugslang. Vit ABS-plast. Engångs. Steril.

ART NR	LEV ART NR	
24224	606650992	med sugreglage
24225	606650509	uitan sugreglage

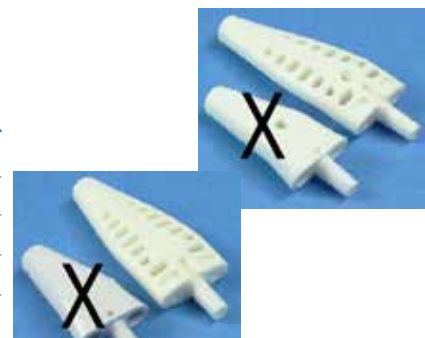

## ENDONASALSUG

Medioplast

Metallsug i rostfritt stål med Metallsug med transparent handtag typ endo. Olivformad tip för atraumatiske ingrepp. För kirurgiska ingrepp och undersökningar i näsa/bihåla (FESS). Engångs. Steril.

ART NR	LEV ART NR	
26022	6066503020	2,0x150 mm
18228	6066503025	2,5x150 mm
18229	6066503030	3,0x150 mm
18230	6066503035	3,5x150 mm



## NÄSSUG

Medioplast

Metallsug i rostfritt stål med transparent handtag för koppling till sughandstycke. För kirurgiska ingrepp och undersökningar i exempelvis näsan. Engångs. Steril.

ART NR	LEV ART NR	
16504	6066516120	2,0x150 mm
16505	6066516130	3,0x150 mm
16506	6066516140	4,0x150 mm



## SUG NASAL

Medioplast

Metallsug i rostfritt stål och kona av polypropylen (PP) till sughandstycke. För kirurgiska ingrepp och undersökningar i bl a näsan. Peel-pack fp. Engångs. Steril.

ART NR	LEV ART NR	
22198	6066516020	2,0x150 mm, grön
22199	6066516030	3,0x150 mm, blå
22200	6066516040	4,0x150 mm, gul



## SUGKANYL

Medioplast

Metallsug i rostfritt stål med kona av PP. Vinklad för att underlätta undersökning i mikroskop. Snabbkoppling. Engångs. Steril.

ART NR	LEV ART NR		ERSÄTTER
28655	6066507040	0,4x70 mm, koppling L-L, lila	14556
14557	6066500070	0,7x70 mm, koppling L-L, svart	
14558	6066500100	1,0x70 mm, koppling L-L, brun	
14559	6066500140	1,4x70 mm, koppling L-L, vit	
14560	6066500208	2,0x70 mm, koppling L-L, grön	
18227	6066500250	2,5x80 mm, koppling rund hub, orange	
16501	6066500300	3,0x80 mm, koppling rund hub, blå	



## SUGSLANG ÖNH

Medioplast

Kona/kona. Engångs. Steril.

ART NR	LEV ART NR	
30051	6099999	Ø 6 x 8 mm, 3,5 meter slang



## BRONKOSKOPISUG - Mediplast

Mediplast

Metallsug med transparent handtag. Med vakuump kontroll. Engångs. Steril.

ART NR	LEV ART NR	
18880	6061616232VC	2x300 mm
26023	6061616242VC	2x400 mm
26024	6061616233VC	3x300 mm
18882	6061616244VC	4x400 mm



## SUGMUNSTYCKE BRONKOSKOPI/ESAFAGOSKOPI - Mediplast

Mediplast

Metallsug rö rak/stel skopi med sugkontroll. Engångs. Steril.

ART NR	LEV ART NR	
28738	6061616234VC	4x300 mm
28739	6061616243VC	3x400 mm
28740	6061616252VC	2x500 mm
28741	6061616253VC	3x500 mm
28742	6061616254VC	4x500 mm
28743	6061616262VC	2x550 mm
28744	6061616263VC	3x550 mm
28745	6061616264VC	4x550 mm



## SUGSET FÖR MELLANÖREKIRURGI

Mediplast

Setet innehåller: metallsugar 1,0 x 70 mm (2 st), 1,4 x 70 mm (2 st), 2,0 x 80 mm (2 st), sughandstycke med vakuump kontroll, 3,5 m sugslang. Engångs. Steril.

ART NR	LEV ART NR	
16445	6066532070	set



## MYRINGOTOMISET

Mediplast

Färdigt set för paracentes av trumhinnan.

Setet innehåller: metallsug 1,4 x 70 mm, 2,0 x 70 mm, 2,5 x 80 mm, myringotomiskalpell, sughandstycke, 3 st örontrattar (2,5 mm, 4 mm, 5 mm), 2 st NW kompresser, steril duk (PE-belagt papper). Engångs. Steril.

ART NR	LEV ART NR	
16502	6066143300	set



## MYRINGOTOMISKALPELL - Mediplast

Mediplast

Med trefasad spets. Används till paracentes av trumhinnan vid rörsättning. Engångs. Steril.

ART NR	LEV ART NR	
16503	6066121370	1,3x70 mm, röd



## ÖRONSUG/SUGMUNSTYCKE - Mediplast

Mediplast

Öron/dental. Med böjd, dubbelböckad spets. PVC. För anslutning till sugslang K/N eller med sugreglage. Engångs. Steril.

ART NR	LEV ART NR	
1759	6066101627	2x160 mm, grön kona
1760	6066101635	3x160 mm, blå kona
1761	6066101643	4x160 mm, vit kona



# OPERATIONSPRODUKTER, ÖVRIGT

## INSTRUMENT FÖR HEMORROIDER - KILROID

Mediplast

Latexfria gumiband med enhandsgrepp. Lätt att ladda. Slang i PVC. Hygienförpackad. Engångs.

ART NR	LEV ART NR	
14493	67401	slang 2 meter



## KONTROLLSYSTEM FÖR BUKDUKAR - CMS/Safeswab

Mediplast

För uppsamling och kontroll av operationsdukar, tork och kompresser. Stapelbara plastbehållare. Transparent. Av 35 % återvunnet PET. Engångs.

ART NR	LEV ART NR	
16853	60SRL810	5-pack



## KONTROLLSYSTEM FÖR BUKDUKAR - Medline "Swab-bag"

Mediplast

För uppsamling och kontroll av operationsdukar, tork och kompresser. Påsar i PE-plast. Transparent. Finns tillhörande hållare för montering på droppställning samt vägg.

Ersätter IM-Medico

ART NR	LEV ART NR		ERSÄTTER
28701	DYNJE1000	5-pack	26066



## KLIBBMATTA/HYGIENMATTA - EasiTex

Gunnar Engstrand

Avringsbar klubbmatta. Avlägsnar damm och smutspartiklar från skosulor och vagnshjul. Obs! Kartongen ska förvaras liggande. 30 st/ark. Engångs.

ART NR	LEV ART NR	
26067	10160115	60x115 cm
26098	10190115	90x115 cm



## SUPERABSORBERANDE HALKMATTA - DryMax

Gunnar Engstrand

AHalkmatta att gå och stå på. För en torrare och säkrare arbetsmiljö. Mattan absorberar stora mängder vätska. Engångs.

ART NR	LEV ART NR	
28720	F20241	72x37 cm, 4x25 st
26068	F22201-100	100x75 cm, 5x10 st
27464	F22201-RT	1x50 meter, rulle

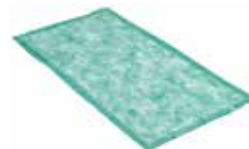

## HUDMARKERINGSPENNA - Richard Allan - Surgical Marking Pen

Mediplast

Avsedd för kirurgisk markering. Med mätsticka och etiketter. Engångs. Steril.

Ersätter CODAN

ART NR	LEV ART NR		ERSÄTTER
28704	2630	smal spets, 0,78 mm	26200
28735	2650	bred spets, 2,72 mm	



## HUDMARKERINGSPENNA - Aspen Surgical/Write Site Jr.

L&B Medical

Avsedd för kirurgisk markering. **Ska inte användas i ansiktet!** Osteril.

ART NR	LEV ART NR		ERSÄTTER
30815	AS-2900BN	standard spets, blå/lila	28731



## ENGÅNGSMANSCHETT BLODTOMT FÄLT

Stryker

Engångsmanschett Inga blåsa, svetsad manschett. Engångs. Steril.

Ersätter IM-Medico

ART NR	LEV ART NR		ERSÄTTER
28705	5921-218-135	arm 46 cm, PLC-koppling, locking connector	26203
28754	5921-115-135	ankel 38 cm, PLC-koppling, locking connector	
28760	5921-024-135	ben 61 cm, PLC-koppling, locking connector	
28762	5921-218-136	arm 46 cm, luer-koppling	
28761	5921-115-136	ankel 38 cm, luer-koppling	
28768	5921-024-136	ben 61 cm, luer-koppling	



## ENGÅNGSMANSCHETT BLODTOMT FÄLT

Link

Engångsmanschett PLC-koppling. Inga blåsa, svetsad manschett. Engångs. Steril.  
Beställ via inköpsupdrag i Marknadsplatsen med leverantörens artikelnummer.

Ersätter IM-Medico

ART NR	LEV ART NR		ERSÄTTER
	75-150	ben 76 cm konisk	26201
	200-26	adapter luer-lock flergångs (spiralslang)	



## BINDA ESMARK - Esmark

Medioplast

Latex- och mjukgörarfri syntetbinda för lindande av extremitet vid blodtomt fält. Blå. ETO steriliserad. Engångs. Steril.

ART NR	LEV ART NR	
27961	60702016	8x274 cm
27962	60702017	10x274 cm
27963	60702020	10x365 cm
27964	60702021	15x365 cm



## TVÄTTSET - Medioplast

Medioplast

Tvättset med engångsskålar i olika utföranden. Engångs. Sterilt.

ART NR	LEV ART NR		ERSÄTTER
28712	60171123T	<b>Tvättset 1:</b> 3 brickor 13,5 x 24,5 x 5,5 cm, 2 skålar blå 1000 ml, 1 skål blå 500 ml, 3 skålar blå 250 ml, 10 tork nonwoven Ø 50 mm	-
28713	60171115T	<b>Tvättset 2:</b> 2 skålar blå 1000 ml, 4 skålar blå 500 ml, 2 skålar blå 250 ml, 10 tork nonwoven Ø 50 mm	-
28714	60171124T	<b>Tvättset 3:</b> 1 bricka 13,5 x 24,5 x 5,5 cm, 2 skålar blå 1000 ml, 1 skål blå 500 ml, 3 skålar blå 250 ml, 10 tork Nonwoven Ø 50 mm	Codan tvättset 8 (409-931)
28715	60171030T	<b>Tvättset 4:</b> 2 rondskålar blå 800 ml, 1 skål blå 1000 ml, 2 skålar blå 500 ml, 1 skål blå 250 ml, 10 tork nonwoven Ø 50 mm	-
28716	60171001T	<b>Tvättset 5:</b> 1 rondskål blå 800 ml, 1 skål blå 1000 ml, 1 skål blå 500 ml, 1 skål blå 250 ml, 10 tork nonwoven Ø 50 mm	-



## SKÅLAR, HANDFAT

## CODAN Triplus

Tvättset med engångsskålar i olika utföranden. Engångs. Sterilt.

ART NR	LEV ART NR		ERSÄTTER
30807	489-515	handfat 6000 ml blå	28717
28718	489-530	guidewire skål	
28719	489-510	rondskål 700 ml blå	
28749	489-533	skål 1000 ml blå	
28750	489-505	skål 1000 ml transparent	
28751	489-524	skål 500 ml blå	
28752	489-503	skål 500 ml transparent	
28753	589-534	skål 250 ml blå	



## SKALPELLHÅLLARE

## Medioplast

Plats för tre skalpeller. Självhäftande undersidan. Engångs. Steril.

Ersätter  
Blande Shield 3593

ART NR	LEV ART NR		ERSÄTTER
28657		5x10 cm	16598



# Koncernstab inköp och ekonomistyrning

[www.skane.se/koncerninkop](http://www.skane.se/koncerninkop)

[info.koncerninkop@skane.se](mailto:info.koncerninkop@skane.se)